



Nos solutions pour bétons et enduits de chanvre

Solutions d'isolation
Biosourcées SOCLI



Nos solutions pour bétons et enduits de chanvre

Solutions d'isolation Biosourcées SOCLI

SOCLI, acteur historique des **chaux naturelles**, propose des **solutions innovantes de bétons et mortiers à base de chaux hydraulique et de chanvre**, alliant performance technique et respect de l'environnement. Ces matériaux biosourcés répondent aux exigences de la RE 2020 et offrent des propriétés uniques en isolation, régulation hygrothermique et confort acoustique.



**L'Isoliant
ECO**



L'Isoliant



Chanvrily



Naturlys



Unily

Les +

- Véritable gamme de chauxfournier
- Permet d'apporter un complément d'isolation
- Déphasage thermique améliorant vos solutions courantes
- Favorisent les transferts Hydriques
- Rendement optimisé en projection mécanique
- Une offre adaptée et déclinée en 4 utilisations



Sommaire

04 **Solutions chanvre intérieur - extérieur**

06 **Notre expertise**

07 Les avantages de la construction chanvre

08 Les Règles Professionnelles Construction en Chanvre

09 Centre de formation aux techniques de la chaux

10 **Nos solutions : les chaux, les enduits et le chanvre**

15 **Chaux-chanvre Socli**

16 Application parois verticales (mur et doublage mur)

21 Application sol

24 Application isolation toiture

26 Application enduit hygrothermique

29 **Finitions sur solutions murs et doublages des murs**

30 Enduits en mortier recette chantier (chaux et sable)

32 Enduit prêt à l'emploi Unily



Solutions chanvre intérieur - extérieur

Béton de chanvre

Intérieur et extérieur

L'Isoliant ECO
22,5 kg

L'Isoliant
22,5 kg

Chanvrilys
18 kg

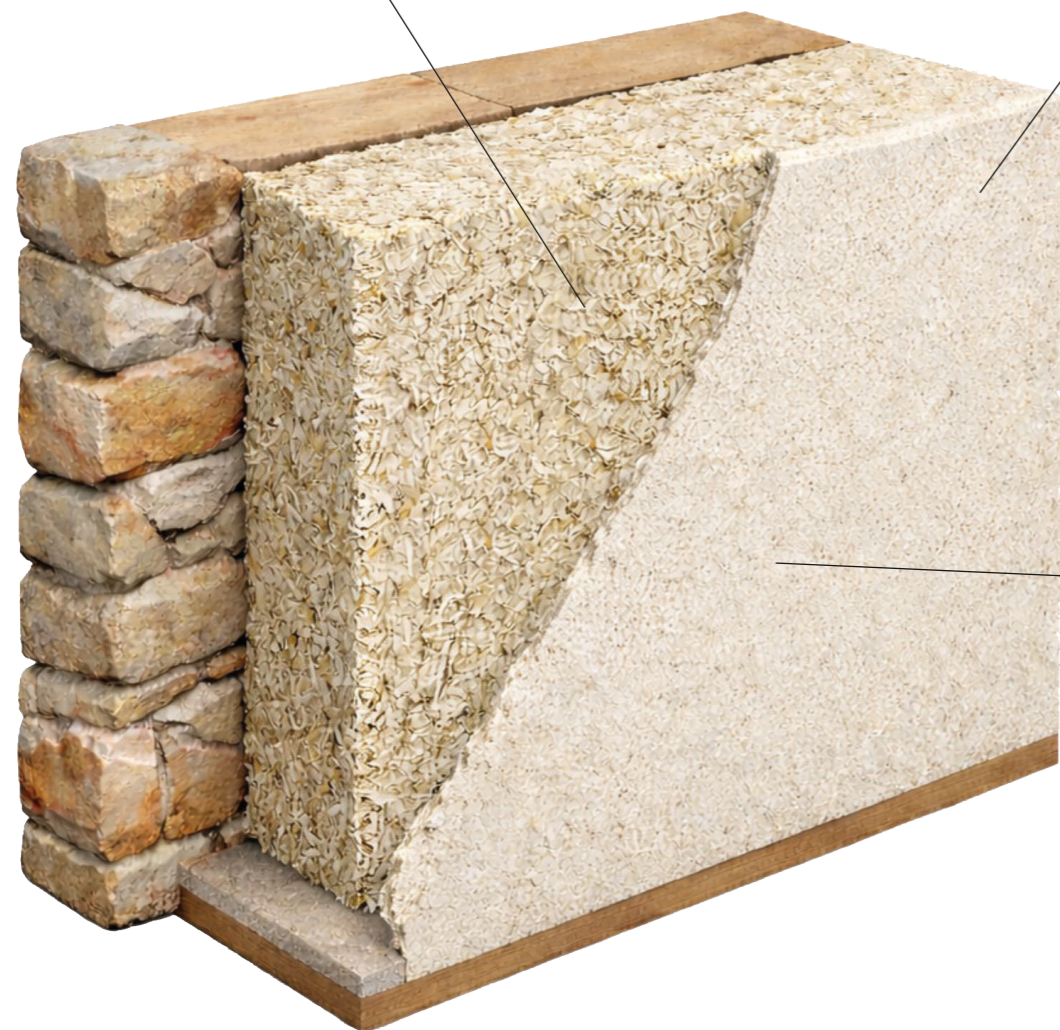

Enduit Chaux-Sable

Intérieur et extérieur

Recette chantier

Rénochaux NHL2
25 kg

Chaulys Color HL2
25 kg

Prêt à l'emploi

Unilys
25 kg

Enduit Hygrothermique

Intérieur

Recette chantier

Rénochaux NHL2
25 kg

Chaulys Color HL2
25 kg

Chanvrilys
18 kg

Prêt à l'emploi

Naturlys
18 kg

Notre expertise

Les avantages de la construction chanvre



Excellente performance thermique

Isolation naturelle : Le mélange chaux-chanvre offre une bonne isolation thermique, réduisant les besoins en chauffage et climatisation.

Régulation hygrométrique : Le matériau absorbe et restitue l'humidité, améliorant le confort intérieur.



Matériau plus durable

Biosourcé et renouvelable : Le chanvre pousse rapidement et absorbe du CO₂ pendant sa croissance.

Recyclable : Le matériau est naturel et peut être réutilisé ou composté en fin de vie.



Produit sain : Confort et qualité de l'air intérieur

Respirant : Permet une bonne circulation de la vapeur d'eau, évitant les problèmes de condensation et de moisissures.

Anti-allergène : Résistant aux moisissures et aux acariens, améliorant la qualité de l'air.



Facilité de mise en œuvre et polyvalence

Adaptable : Peut être utilisé en enduits, **blocs, bétons projetés ou coulés** pour des murs, toitures ou sols.

Souple et résistant : Résiste aux fissures et aux déformations, assurant une bonne durabilité.

Notre expertise

Les Règles Professionnelles Construction en Chanvre



Les **Règles Professionnelles de la Construction en Chanvre (RP)** sont un **cadre technique de référence** pour l'utilisation du chanvre dans le bâtiment. Leur objectif principal est de :

- **Garantir la qualité et la durabilité** des constructions en chanvre.
- **Normaliser les bonnes pratiques** (choix des matériaux, mise en œuvre, performances).
- **Faciliter l'obtention d'assurances et de certifications** (RE2020, labels biosourcés...).
- **Sécuriser les professionnels et les maîtres d'ouvrage** en évitant les erreurs courantes.

En tant que chaufournier, HM SOCLI est partie prenante de cette activité avec des couples chaux-Chanvre validés par **Construire en Chanvre (CenC)**.

Les 4 points à respecter pour la mise en œuvre du chanvre

- 01** Utiliser une **chênevotte labélisée bâtiment**
- 02** Les **couples chaux-chanvre sont validés par CenC**
- 03** Respecter les **Règles Professionnelles de la Construction Chanvre**
- 04** Choisir une **entreprise qui a suivi une formation** pour la mise en œuvre du béton et mortier chaux et chanvre



Notre expertise

Centre de formation aux techniques de la chaux

Le secteur du Bâtiment évolue vers des **pratiques plus responsables**, intégrant des solutions biosourcées. **HM Socli** s'engage activement dans cette transition en proposant des **solutions innovantes à base de chaux et de chanvre**

Pour accompagner cette transformation, nous **formons les professionnels** via notre **Centre de Formation Qualiopi agréé**, avec des programmes complets alliant :

- **Théorie** : Maîtrise des matériaux (chaux, chanvre) et de leurs applications.
- **Pratique** : Mise en œuvre sur chantier ou atelier.

Formations intensives de 2 à 4 jours, éligibles aux financements (OPCO, FAFCEA, etc.). Nous facilitons vos démarches administratives et vous accompagnons dans la constitution de votre dossier.

Une expertise reconnue :

Labellisée par "**Construire en Chanvre**", notre formation débouche sur une **attestation officielle**. Notre formateur, experts terrain, transmettent leur savoir-faire unique autour de la **chaux et des matériaux biosourcés**.

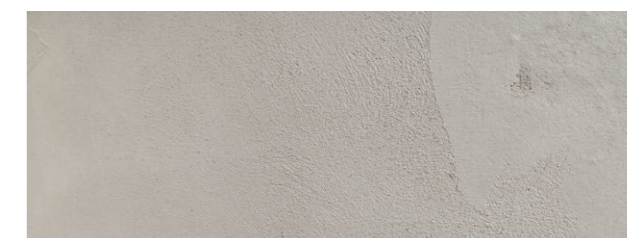

Lieu :

Sur notre site d'Izaourt, en entreprise ou directement sur chantier.

Objectifs pédagogiques :

- **Approfondir les connaissances** sur les bétons et mortiers chaux-chanvre (usages, normes, Règles Professionnelles 2024).
- **Maîtriser les techniques** : fabrication manuelle, projection mécanique, applications murs/enduits/sols.
- **S'approprier les bonnes pratiques** via des mises en situation réelles.

Qualiopi
processus certifié

FR RÉPUBLIQUE FRANÇAISE

La certification qualité a été délivrée au titre de la catégorie d'action suivante :
Action de formation



Notre site HM Socli à Izaourt

Nos solutions

Les chaux, les enduits et le chanvre

Nos solutions

Les chaux, les enduits et le chanvre

1. Le Mur



Avantages : sans ciment, isolation améliorée, consommation d'eau réduite, mise en valeur du chanvre



L'Isoliant Eco
22,5 kg

Caractéristiques Techniques

Masse volumique	λ du béton en $W.m^{-1}.K^{-1}$	Résistance MPA
350 à 450	0,073	>0,2

Résistances thermiques et déphasage

Epaisseur	15 cm	25 cm	35 cm	45 cm
R en $m^2.K/W$	2,05	3,42	4,79	6,16
Déphasage en heure	8,06	14,3	20	24,7

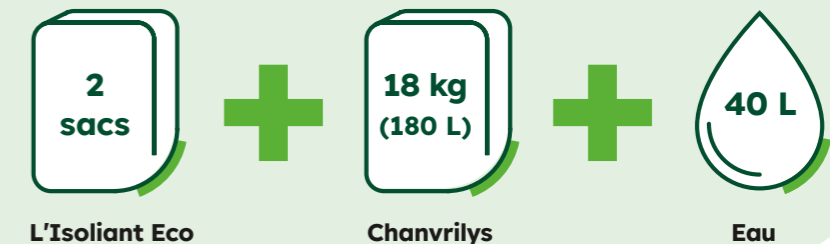

Avantage : résistance améliorée



L'Isoliant
22,5 kg

Caractéristiques Techniques

Masse volumique	λ du béton en $W.m^{-1}.K^{-1}$	Résistance MPA
350 à 450	0,087	>0,7

Résistances thermiques et déphasage

Epaisseur	15 cm	25 cm	35 cm	45 cm
R en $m^2.K/W$	1,7	2,9	4	5,2
Déphasage en heure	7,8	13,1	18,3	23,5

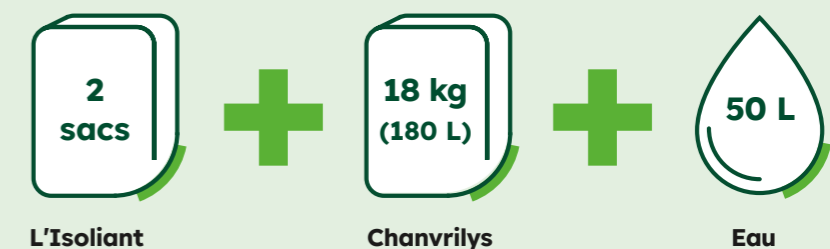

Nos solutions

Les chaux, les enduits et le chanvre (suite)

2. Le sol



Avantage : résistance améliorée



L'Isoliant
22,5 kg

Caractéristiques Techniques		
Masse volumique	λ du béton en $W.m^{-1}.K^{-1}$	Résistance MPA
350 à 450	0,087	>0,7



2 sacs

L'Isoliant

+

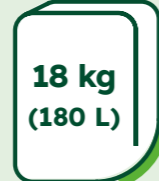

18 kg (180 L)

Chanvrilys

+



50 L

Eau

3. Le toit

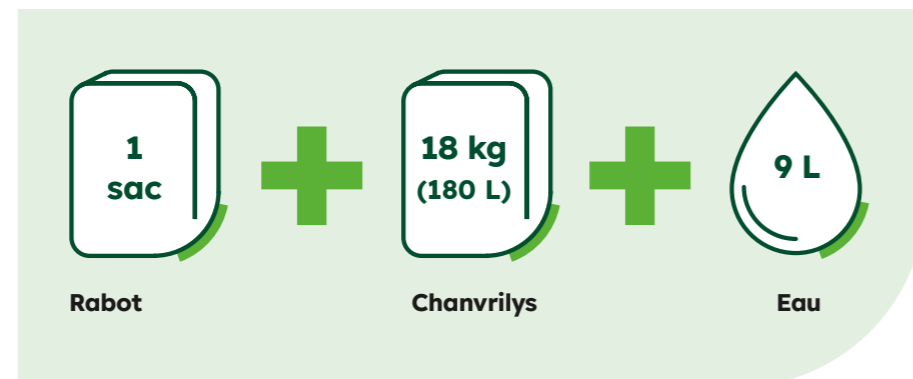

3. Le toit (suite)

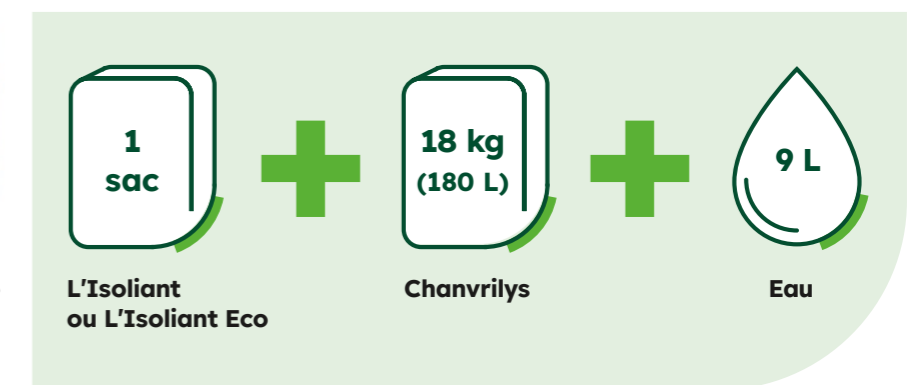

4. Les enduits hygrothermiques

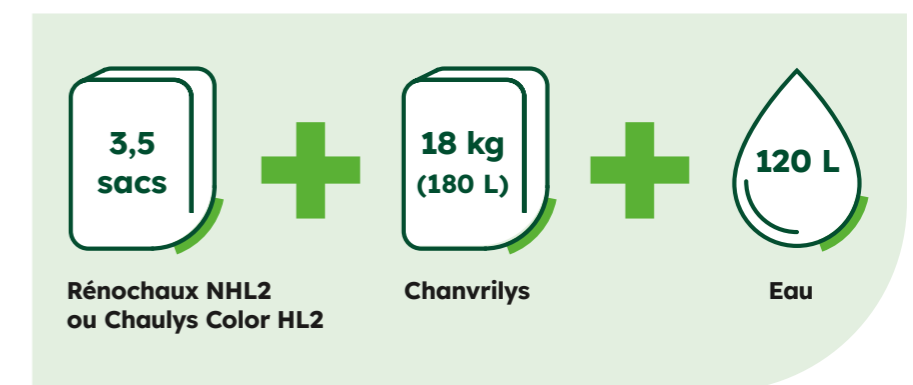

Nos solutions

Les chaux, les enduits et le chanvre (suite)

4. Les enduits hygrothermiques (prêt à l'emploi)



Avantages : enduit hygrothermique allégé prêt à l'emploi.
Peut-être teinté.



Naturlys
18 kg

Caractéristiques Techniques

Masse volumique apparente (poudre)	λ du béton en $W.m^{-1}.K^{-1}$	Résistance MPA	Consommation (Kg/m ² /cm)
785	0,215	CSI	9

Classement au feu : M1 application sur 2 cm



Naturlys



Eau



Chaux- chanvre Socli



Chaux-chanvre SOCLI - Solutions encadrées par les règles professionnelles 2024

Application parois verticales (mur et doublage mur)

Le banchage consiste en la réalisation d'un mur vertical, par coffrage d'un mélange de liant et de granulats. Cette technique est tout à fait adaptée au remplissage des ossatures bois des habitations. Elle peut également être employée en isolation de mur par l'extérieur.

La solution de banchage chaux-chanvre apporte non seulement une réponse intéressante en matière d'isolation mais également, une sécurité puisque les matériaux sont sains et naturels. Ils participent au confort des habitations.



L'Isoliant Eco
22,5 kg

Avantages : sans ciment, isolation améliorée, consommation d'eau réduite, mise en valeur du chanvre

Caractéristiques Techniques

Masse volumique	λ du béton en $W.m^{-1}.K^{-1}$	Résistance MPA
350 à 450	0,073	>0,2



2 sacs
L'Isoliant Eco

+

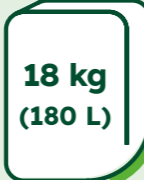

18 kg (180 L)
Chanvrilyls

+



40 L
Eau



L'Isoliant
22,5 kg

Avantage : forte résistance

Caractéristiques Techniques

Masse volumique	λ du béton en $W.m^{-1}.K^{-1}$	Résistance MPA
350 à 450	0,087	>0,7



2 sacs
L'Isoliant

+

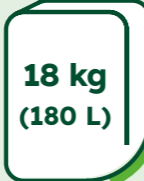

18 kg (180 L)
Chanvrilyls

+



50 L
Eau

Dans le cas d'une application manuelle nous recommandons l'utilisation de 3 sacs **d'Isoliant Eco** pour 1 ballot de **Chanvrilyls**.



Exemple de mise en place d'un coffrage avec chaux-chanvre appliqué par projection mécanique.



Confection du béton de chanvre

Bétonnière

- Introduire l'eau dans la bétonnière, puis la chaux
- Mélanger jusqu'à homogénéité et enfin verser le chanvre dans la bétonnière
- Malaxer 3 à 5 minutes jusqu'à obtention d'un mélange parfaitement homogène et sans grumeau ou boulette

Lorsque le béton est prêt, le sortir immédiatement de la bétonnière

Malaxeur à axe vertical

- Introduire le chanvre décompacté et la chaux puis mélanger
- Verser l'eau et laisser mélanger jusqu'à obtention de la consistance finale, 3 à 5 minutes

Préparation du support

En colombage

- Prévoir de poser un tasseau ou liteau cloué au centre du colombage. L'écart idéal entre les pièces de bois est de 60 cm. Au-delà, prévoir de glisser, au centre, un chevron
- Poser une banche complète d'un côté, et une banche de 60 cm à 1 m sur le côté par lequel s'effectuera le remplissage
- Laisser suffisamment de place entre l'ossature et les banches elles-mêmes (utiliser une pointe). La largeur minimum du banchage sera de 23 cm
- Penser à laisser une réservation de 15 à 20 mm à l'extérieur pour la réalisation des enduits de finition

Des épaisseurs minimales d'enrobage des pièces de bois doivent être respectées selon les informations du tableau ci-dessous :

Epaisseur bois	Recouvrement
4 cm	7 cm
5 cm	7,5 cm
6 cm	8 cm
7 cm	8,5 cm
8 cm	9 cm
10 cm	10 cm

Chaux-chanvre SOCLI - Solutions encadrées par les règles professionnelles 2024

Application parois verticales (mur et doublage mur) (suite)

En murs banchés

- Poser différentes pièces de bois, qui seront noyées dans le béton de banchage
- Insérer les gaines techniques dans la banche avant la mise en place du béton de chanvre et de chaux
- Poser une banche complète d'un côté et une banche de 60 cm à 1 m sur le côté par lequel s'effectuera le remplissage. Laisser suffisamment de place entre l'ossature et les banches elles-mêmes (utiliser une pointe). La largeur minimum du banchage sera de 12 cm
- Penser à laisser une réservation de 15 à 20 mm, si le mortier doit être recouvert d'un enduit après décoffrage

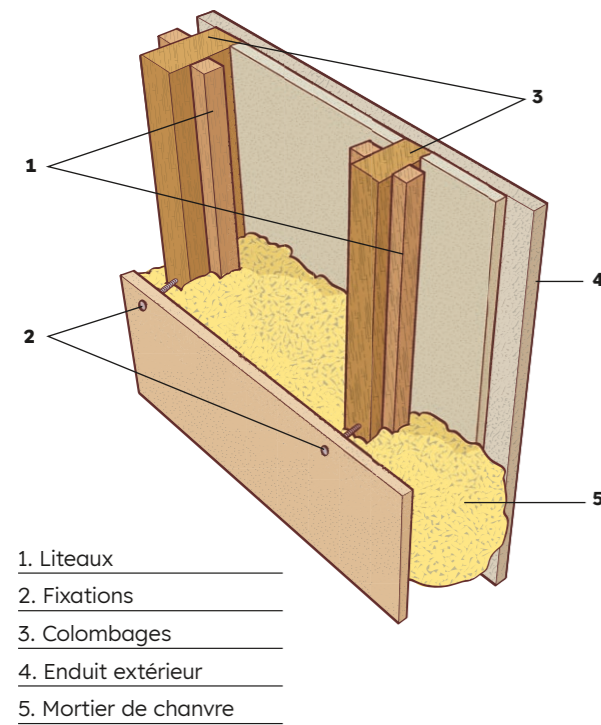

Application

- Le béton de chanvre et chaux sera mis en place par couches successives de 15 à 20 cm
- Tasser le béton régulièrement au moyen d'un peigne (ne pas oublier de bien tasser les bords des banches et des liteaux)
- Lorsque la première banche est remplie, fixer la seconde hauteur de banche, et continuer le remplissage
- Les parties difficiles d'accès ou situées sous le plafond, seront remplies manuellement.
- Une seule banche sera placée du côté opposé
- Décoffrer un côté le lendemain du remplissage, et décoffrer entièrement 3 ou 4 jours après l'application. Attendre environ 2 mois en été et 3 en hiver avant de réaliser les finitions



Doublage d'épaisseur faible de 12 cm à 15 cm

Coupe vue de haut

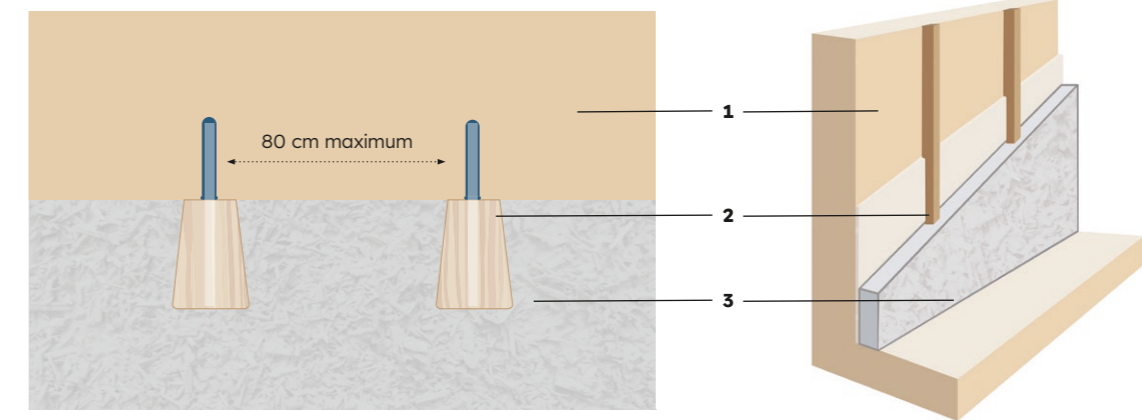

1. Mur support
2. Ossature Trapézoïdale
3. Béton de chanvre

Mise en place d'une ossature fixée de façon mécanique sur le support. Ossature en forme de trapèze permettant le bon maintien du béton de chanvre. D'autres types d'ossatures peuvent être mises en place, mais elles doivent dans tous les cas assurer le maintien du béton de chanvre.

Doublage d'épaisseur supérieure à 15 cm

Coupe vue de haut

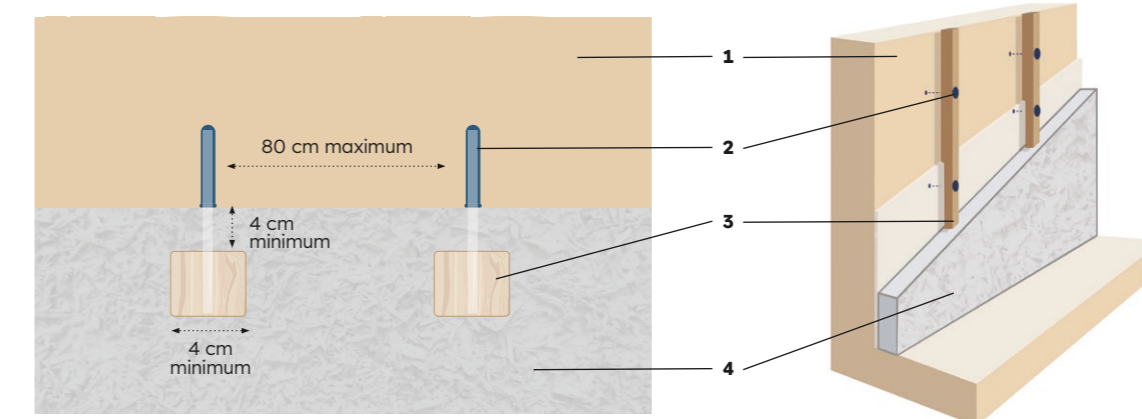

1. Mur support
2. Vis à double filetage
3. Ossature
4. Béton de chanvre

Cette installation nécessite la création d'une structure de renfort fixée au mur, décalée d'au moins 4 cm. Cette structure assure le maintien de l'ouvrage en béton de chanvre et sera dimensionnée en fonction de l'épaisseur de ce dernier.

Chaux-chanvre SOCLI - Solutions encadrées par les règles professionnelles 2024

Application parois verticales (mur et doublage mur) (suite)

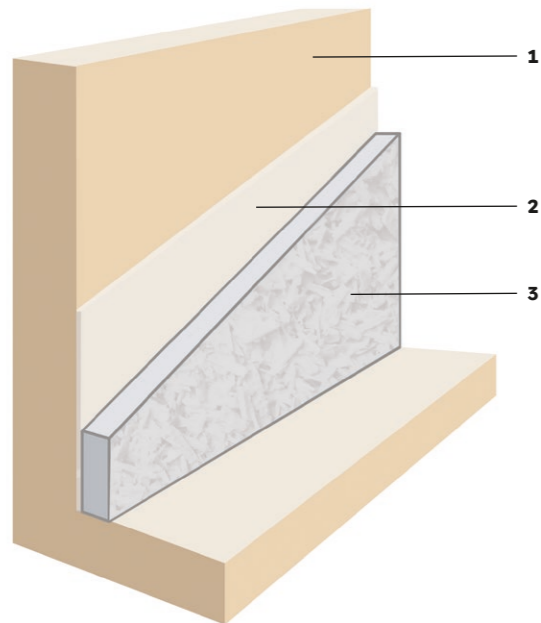

Doublages en faible épaisseur de 6 à 12 cm

Il n'est pas nécessaire de prévoir d'ossature bois.

Projection mécanique UNIQUEMENT.

1. Mur support
2. Gobetis
3. Béton de chanvre



Chaux-chanvre Socli - Solutions en techniques non courantes

Application sol

Béton chaux-chanvre

La dalle est un revêtement de sol qui permet de niveler le sol. Le béton de chanvre n'est pas porteur, en fonction de son application, une chape à la chaux sera nécessaire. Les mélanges chaux et chanvre en béton de sol permettent d'assurer également l'isolation; ce qui est intéressant aussi bien en restauration qu'en construction neuve.

la
Chaux
Socli

Matière & Sens

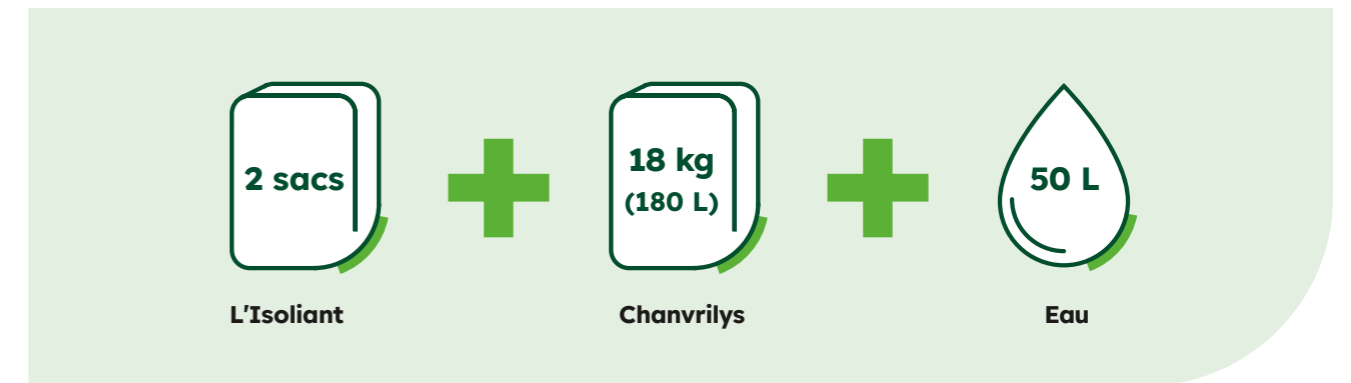

Dans le cas d'une application manuelle nous recommandons l'utilisation de 3 sacs **d'Isoliant** pour 1 ballot de **Chanvrilys**.



Chaux-chanvre SOCLI - Solutions en techniques non courantes

Application sol (suite)

Confection du béton

Bétonnière

- Introduire l'eau dans la bétonnière, puis la chaux
- Mélanger jusqu'à homogénéité et enfin verser le chanvre dans la bétonnière
- Malaxer 3 à 5 minutes jusqu'à obtention d'un mélange parfaitement homogène et sans grumeau ou boulette
- Lorsque le béton est prêt, le sortir immédiatement de la bétonnière

Malaxeur à axe vertical

- Introduire le chanvre décompacté et la chaux puis mélanger
- Verser l'eau et laisser mélanger jusqu'à obtention de la consistance finale. 3 à 5 minutes

Préparation du support

En terre-plein

- Pour éviter les remontées capillaires, réaliser un drainage périphérique à l'extérieur du bâtiment.
 - Réaliser un hérisson en calcaire ou en galet (40/70) d'une épaisseur de 10 à 15 cm, puis du (20/40) sur 10cm d'épaisseur. Dans le cas d'un hérisson ventilé la pose d'un drain 80 mm disposé en forme de S avec une entrée et une sortie à l'extérieur. Si le sol est trop argileux, meuble ou gorgé d'humidité, réaliser au préalable un traitement à la chaux pure, qui jouera le rôle de géotextile naturel
 - Ne jamais déposer de film étanche sur ou sous le hérisson
 - Dérouler les gaines techniques
- Effectuer une réservation contre les murs avec une bande de liège ou une volige de 2 cm, pour favoriser la ventilation et le séchage du béton de chaux et chanvre.

À l'étage

- Le plancher bois (ou éventuellement béton) sera nettoyé et dépoussiéré
- Mise en place d'un écran anti-humidité
- Verser le béton de chanvre sur le plancher ou entre les lambourdes
- Attendre le séchage complet du béton de chanvre avant la pose du parquet massif ou flottant.

Exécution de la dalle

- Le béton de chanvre sera mis en place par couches successives sur le béton
- Son épaisseur totale sera de 15 cm environ en terre-plein, et de 3 à 8 cm en dallage d'étage (lambourdes comprises)
- Étendre au râteau plat et damer la surface (ne pas tasser)
- Ventiler mais ne pas chauffer
- Attendre quelques heures avant de marcher sur la dalle, et environ 1 mois avant de réaliser la finition (revêtement sol ou parquet)

Pas de pose de parquet flottant si la chape n'a pas rejeté toute son humidité

Pas de pose de carrelage en grès émaillé, qui bloquerait la respiration du support



Terre cuite sur plancher bois

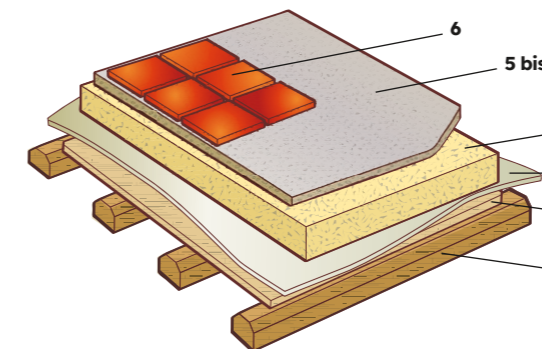

1. Poutre
2. Plancher (coffrage perdu)
- 2 bis. Panneau de particules (ou pose d'un lattis)
3. Écran anti-humidité (si nécessaire)

Parquet sur plancher Bois

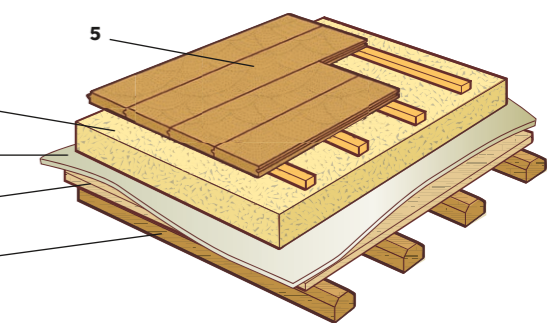

4. Béton de chanvre
5. Solive + Parquet
- 5 bis. Chape à la chaux
6. Carrelage (ou moquette)

Parquet sur dalle

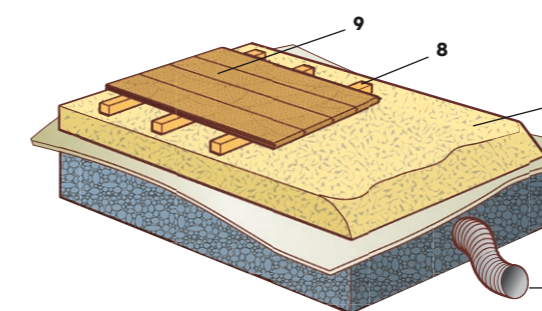

1. Hérisson
2. Géotextile
3. Béton de chanvre
4. Chape à la chaux
5. Carrelage (ou moquette)

Terre cuite sur dalle

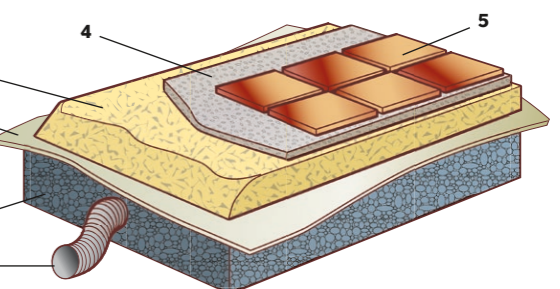

6. Drain ventilé (si nécessaire)
7. Autolissant (ou panneau de fibres de bois)
8. Lambourde
9. Parquet

Chaux-chanvre SOCLI - Solutions en techniques non courantes

Application isolation toiture

L'emploi d'un mortier chanvre et chaux en toiture, résout bien des problèmes d'isolation, en particulier en été, lors de fortes chaleurs. Cette solution naturelle est équivalente ou bien supérieure à des isolations au moyen de matériaux synthétiques.



Rabot
25 kg

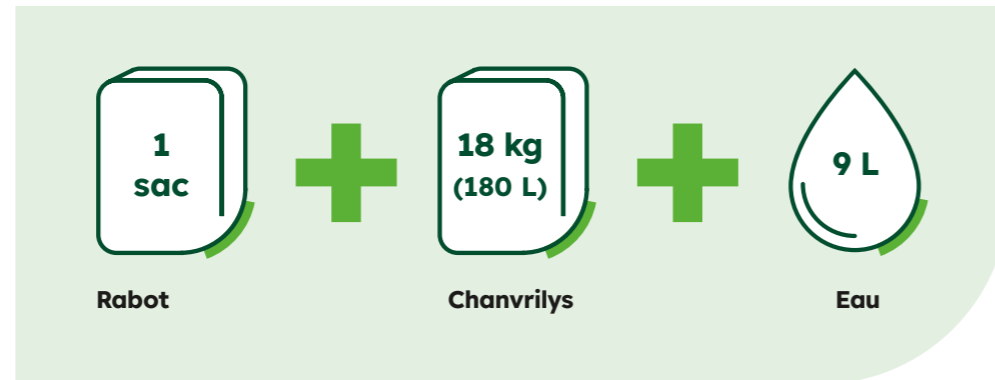

L'Isoliant
22,5 kg

OU



L'Isoliant Eco
22,5 kg

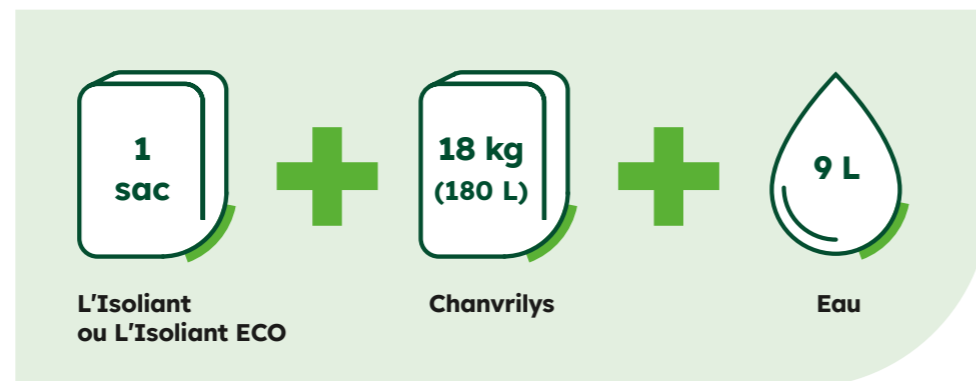

Confection de l'isolant

Bétonnière

- Introduire l'eau dans la bétonnière, puis la chaux
- Mélanger jusqu'à homogénéité et enfin verser le chanvre dans la bétonnière
- Malaxer 3 à 5 minutes jusqu'à obtention d'un mélange parfaitement homogène et sans grumeau ou boulette. Lorsque le mélange est prêt, le sortir immédiatement de la bétonnière

Malaxeur à axe vertical

- Introduire le chanvre décompacté et la chaux puis mélanger
- Verser l'eau et mélanger jusqu'à obtention de la consistance finale, 3 à 5 minutes

Préparation du support

- Si le parement intérieur est sensible à l'humidité, prévoir un dosage en eau réduit, et éventuellement la pose d'un écran anti-humidité (mélange sec composé d'1 sac de chaux + d'1 ballot de chanvre), pour éviter la formation de traces ou taches

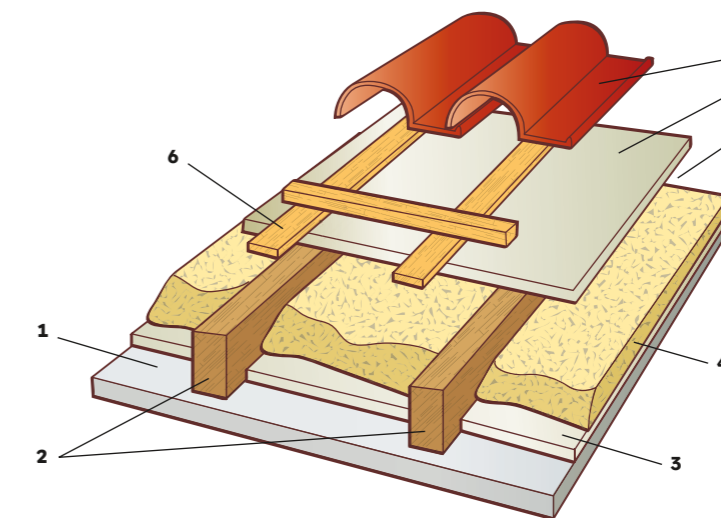

1 Sous face

2 Solive

3 Écran anti-humidité

4 Mortier de chanvre

5 Pare-pluie (ou panneau de sous toiture)

6 Contre latte

7 Couverture

8 Vide obligatoire

Chaux-chanvre SOCLI - Solutions en techniques non courantes

Application enduit hygrothermique

1. Mise en œuvre manuelle liant & chènevotte

C'est un ouvrage d'homogénéisation, de recouvrement d'une façade ou d'un mur intérieur. Les enduits chaux-chanvre doivent néanmoins, en extérieur, être recouverts d'un enduit de chaux pour assurer leur pérennité. En intérieur comme en extérieur ils contribuent à l'isolation des habitations.

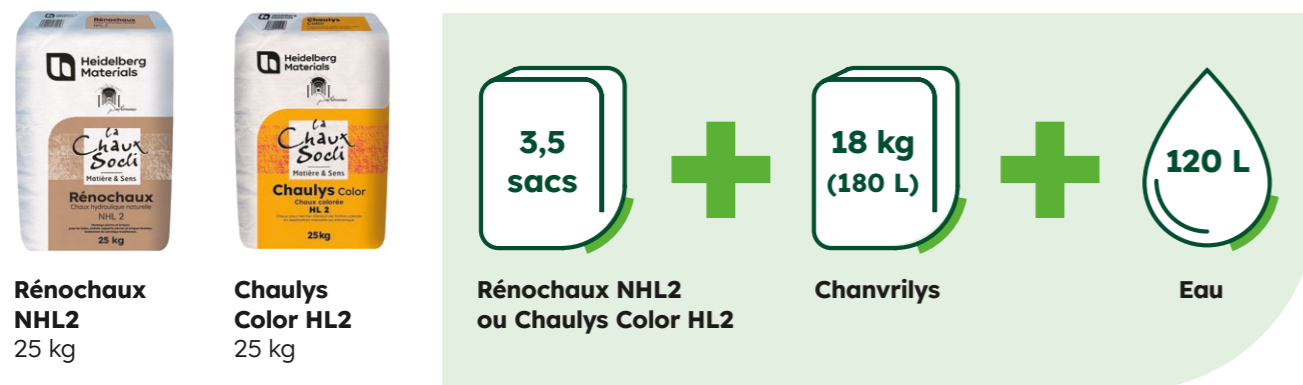

Confection de l'enduit

Bétonnière

- Introduire l'eau dans la bétonnière, puis la chaux
- Mélanger jusqu'à homogénéité
- Verser le chanvre dans la bétonnière
- Malaxer 5 à 10 minutes jusqu'à l'obtention d'un mélange parfaitement homogène et sans grumeau ou boulette
- Lorsque le mortier est prêt, arrêter la bétonnière

Malaxeur à axe vertical

- Introduire le chanvre décompacté et la chaux
- Mélanger
- Verser l'eau et mélanger jusqu'à obtention de la consistance finale, 5 à 10 minutes



Préparation du support

- Le support doit être sain, propre et respirant
- Ne pas travailler sur un support fermé qui favoriserait le développement de champignons
- Réaliser un gobetis de Chaux SOCLI NHL 3,5 ou Chaux Rabot NHL 5 avant l'application de l'enduit de chanvre (1 sac de chaux + 60 L de sable + 20 L d'eau environ)
- Si le mur possède déjà un enduit, contrôler l'adhérence et la résistance à l'arrachage.
- Au besoin, piquer le support avant l'application de l'enduit de chaux et chanvre

Application

- Appliquer sur un support sec à la taloche ou à la main en 2 couches (épaisseur maxi comprise entre 2 et 5 cm environ)

- Attendre le début de prise du mortier avant l'application d'une couche suivante (environ 1 h)
- Lorsque l'enduit commence à durcir, apporter une légère pression avec la taloche, serrer, puis talocher ou lisser
- En intérieur, laisser dans l'état ou appliquer un badigeon ou une patine. En extérieur effectuer obligatoirement un enduit de finition chaux et sable.
- Attendre minimum 60 à 90 jours avant de recouvrir l'enduit chaux-chanvre avec un badigeon de chaux aérienne ou de Centri Storici ou d'un enduit de chaux (1 sac de Rénochaux NHL2 ou Rénoblanché NHL3,5 +100 L de sable + 20 L d'eau environ).
- Attention, le taux d'humidité et du mortier de chanvre doit être inférieur à 20% avant tout recouvrement

2. Mise en œuvre manuelle ou mécanique prête à l'emploi

C'est un ouvrage d'homogénéisation, de recouvrement d'une façade ou d'un mur intérieur. Les enduits chaux-chanvre doivent néanmoins, en extérieur, être recouverts d'un enduit de chaux pour assurer leur pérennité. En intérieur comme en extérieur ils contribuent à l'isolation des habitations.

Naturlys

Avantages : enduit hygrothermique allégé prêt à l'emploi. Peut-être teinté.



Naturlys
18 kg

Caractéristiques Techniques

Masse volumique	λ du béton en $W.m^{-1}.K^{-1}$	Résistance MPA	Consommation (Kg/m ² /cm)
785	0,215	CSI	9



Naturlys



Eau

Chaux-chanvre SOCLI - Solutions en techniques non courantes

Application enduit hygrothermique (suite)



2. Mise en œuvre manuelle ou mécanique prête à l'emploi

Mise en œuvre

- Humidifier les supports entre chaque couche avant la mise en œuvre
- Épaisseur de 1,5 à 3 cm par couche ou en finition selon le support
- En machine à enduire, on équipera avec une jaquette courte, les tuyaux 35 et lance TRADI équipé d'une buse \varnothing 16 ou 18 mm
- Réglage de la pression au niveau de la jaquette 2 à 4 bars
- Vitesse de la vis pour le débit lent soit 2 tours voir 3
- Graisser les tuyaux avec une barbotine de chaux
- La jaquette courte montée sur la machine à enduire facilite le passage des mortiers traditionnels

Finitions possibles

- Lissée en laissant apparaître le chanvre
- Talochée
- Épongée pour faire ressortir le chanvre
- Colorée avec le nuancier de la Chaulys Color



Application **Naturlys** sur béton de chanvre

La finition lissée laisse apparaître les fibres de chanvre

Finitions sur solutions murs et doublages des murs



Finition sur solutions murs et doublages des murs

Enduits en mortier recette chantier (chaux et sable)

Préparation du support

En extérieur

Lorsque le support est constitué de béton de chaux et chanvre, mis en œuvre par projection ou coffrage, il est indispensable d'appliquer une couche d'accrochage d'environ 5 mm d'épaisseur. Ce traitement doit être réalisé avec le même liant que celui utilisé pour le béton. Il est conseillé d'attendre entre 24 et 48 heures après la pose

du béton de chanvre avant d'appliquer cette couche, particulièrement en cas d'exposition à l'humidité ou à la pluie. La température ambiante lors de l'application doit se situer entre 5 °C et 30 °C. Un temps de séchage compris entre 24 et 48 heures est nécessaire avant de poursuivre les travaux.



L'Isoliant
22,5 kg



L'Isoliant Eco
22,5 kg



**L'Isoliant
ou L'Isoliant Eco**



Sable



En intérieur

Dans les ouvrages intérieurs, la couche d'accrochage n'est généralement pas requise, sauf si les surfaces coffrées présentent un aspect trop lisse, ce qui pourrait nuire à l'adhérence des enduits.



Application des corps d'enduits – Intérieur et extérieur

Pour les ouvrages en extérieur et en intérieur, il est fortement recommandé d'intégrer une armature de renfort de maille 10x10 mm dans le corps d'enduit, afin d'améliorer sa stabilité et sa durabilité face aux sollicitations climatiques.

L'épaisseur de l'enduit de base devra se situer entre 10 et 15 mm selon la planéité et la nature du support.



Rénochaux NHL2
25 kg



Chaulys Color HL2
25 kg



Chaulys gris-beige
25 kg



**Rénochaux NHL2
ou Chaulys Color HL2
ou Chaulys gris-beige**



Sable

*Un délai d'au moins 14 jours est requis avant la mise en œuvre de la couche de finition.

Finitions

Finition talochée

Ce type de finition s'applique en une couche de 5 à 7 mm d'épaisseur, à l'aide des formulations suivantes :

- **À base de Rénochaux ou Chaulys Color** : 1 sac de Rénochaux pour 90 litres de sable (selon granulométrie des sables).

Ces enduits peuvent être décorés avec une couche de badigeon

Finition grattée

Ce type de finition, qui présente un aspect plus structuré, s'applique en une couche de 5 à 9 mm d'épaisseur une fois le grattage effectué.

- **À base de Rénochaux ou Chaulys Color** : 1 sac de Rénochaux pour 90 litres de sable (selon granulométrie des sables).

Finition sur solutions murs et doublages des murs

Enduit prêt à l'emploi Unilys

Unilys est un enduit monocouche minéral prêt à l'emploi, spécifiquement formulé pour le recouvrement du béton de chanvre. Élaboré à base de chaux hydraulique naturelle, il offre une excellente compatibilité avec les matériaux biosourcés, notamment les supports à forte porosité comme le béton de chanvre



Avantage : enduit monocouche exclusivement à la chaux naturelle Socli prêt à l'emploi avec bas module d'élasticité.



Unilys
25 kg

Propriétés Techniques

	Unités	Caractéristiques moyennes*
Air occlus	%	29
Densité apparente du mortier frais	Kg/m ³	1680
Résistances mécaniques à 28 jours	Classe	CS I
Absorption capillaire	-	W0
Module d'élasticité	GPA	6,1
Consommation	Kg/m ² /cm	16
Besoin en eau	L/sac	5 à 5,25



Unilys



Eau

Mise en œuvre manuelle ou mécanique prêt à l'emploi

- Une humidification préalable est indispensable avant l'application de l'enduit. Celle-ci doit être réalisée environ 30 minutes avant l'application, à l'aide d'un jet d'eau, sans excès pour éviter la saturation. Elle pourra être répétée en cours de travail si nécessaire.
- Mélanger mécaniquement le mortier en ajustant la quantité d'eau pour obtenir une pâte homogène et souple. La pression d'eau pour l'alimentation de la jaquette doit être réglée entre :
 - **Première couche :** appliquer une épaisseur de 8 à 12 mm dans laquelle une trame en fibre de verre (maille 10 x 10 mm) sera intégrée. Les lés de trame devront se recouvrir sur au moins 10 cm horizontalement et verticalement. Des renforts supplémentaires (mouchoirs) seront placés aux points singuliers
 - **Deuxième couche :** à projeter une fois que la première couche commence à durcir, sans dépasser 24 heures. Elle devra également avoir une épaisseur de 8 à 12 mm. Si l'application est différée au lendemain, la première couche devra être griffée à la règle crantée afin d'assurer une bonne adhérence.

L'épaisseur finale de l'enduit, après toutes les finitions, devra être comprise entre 15 et 20 mm.

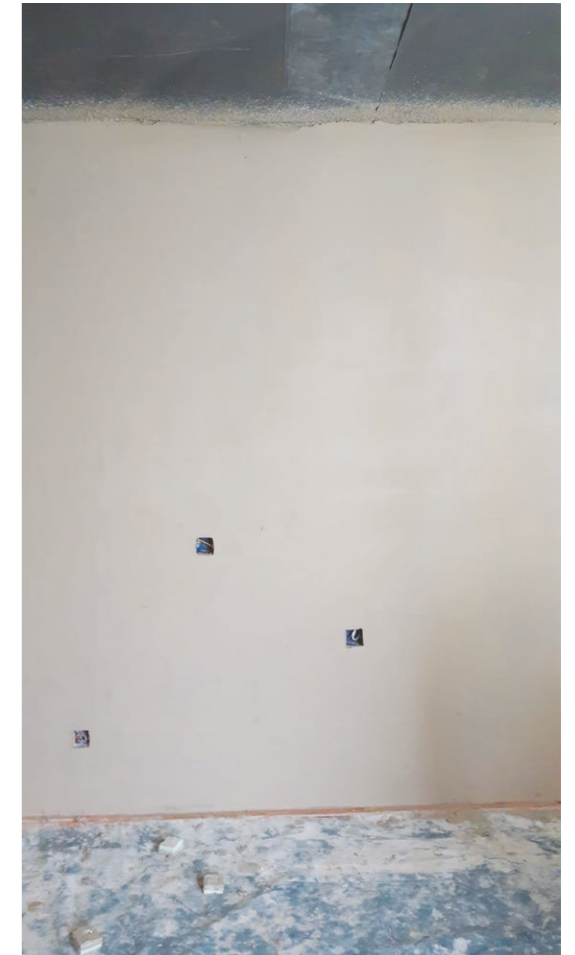

La Chaux Soci

Matière & Sens

Fabricant de chaux hydraulique naturelle depuis 160 ans

Fabrication dans les Pyrénées

Notre offre spécifique de bétons de chanvre



L'Isoliant ECO

22,5 kg

Liant chaux permettant le respect du bâti ancien.
λ du béton de chanvre :
0,073 W/m.k

Liant validé
Cenc



L'Isoliant

22,5 kg

Liant à prise plus rapide pour rendement amélioré.

λ du béton de chanvre :
0,087 W/m.k

Liant validé
Cenc



Chanvrilys

18 kg

Labellisé
"Chanvre Bâtiment"

Les enduits



Unilys

25 kg

Enduit moncouche à la chaux hydraulique naturelle pour recouvrement du béton de chanvre



Naturlys

18 kg

Enduit de finition allégé à base de **fibres de chanvre** et de chaux hydraulique naturelle

soci.heidelbergmaterials.fr

Heidelberg Materials Soci
2 quartier Castans
65370 Izaourt
France
heidelbergmaterials.fr